

ВЫСОКОКАЧЕСТВЕННОЕ ЦИФРОВОЕ ПИАНИНО

РУКОВОДСТВО ПОЛЬЗОВАТЕЛЯ

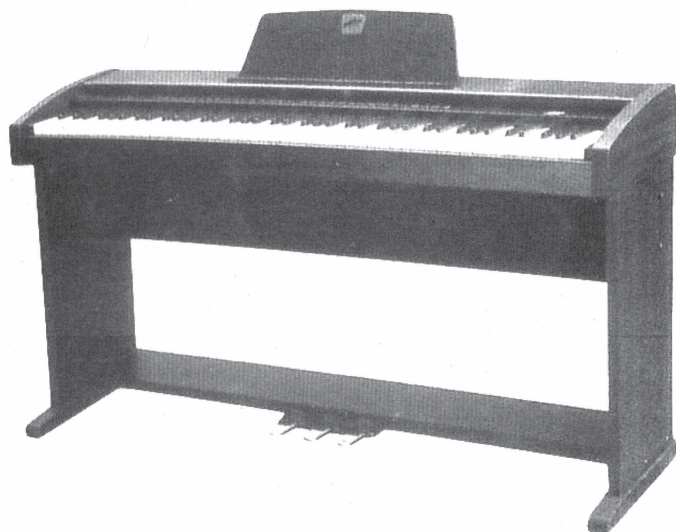

Junior JL400

ДОБРО ПОЖАЛОВАТЬ!

Всем покупателям:

Во-первых, позвольте поблагодарить Вас за приобретение нашего цифрового пианино. Наша продукция — это высокотехнологичные профессиональные инструменты, простые в использовании. Они одинаково хороши для опытных музыкантов и только начинающих. Чтобы выяснить все возможности цифрового пианино, пожалуйста, внимательно прочтите руководство.

- **Внимание:**

Осторожно: в месте установки пианино всегда должно быть сухо.

Осторожно: высокое напряжение опасно для жизни, поэтому не вскрывайте корпус пианино самостоятельно. Производить техническое обслуживание пианино может только специалист.

Внимание: Во избежание поражения электротоком убедитесь в надежности всех электрических соединений.

- **Важная информация по мерам безопасности**

Прежде чем приступить к эксплуатации аппарата, внимательно прочтите следующее:

1. Пользуйтесь электропитанием 220 В переменного тока. Если напряжение нестабильно, пожалуйста, воспользуйтесь стабилизатором напряжения.
2. Не прикасайтесь к источнику электропитания влажными руками.
3. Ничего не ставьте на сетевой шнур и не сгибайте его.
4. Пожалуйста, вынимайте вилку сетевого шнура из розетки во время грозы.
5. Пожалуйста, отсоединяйте аппарат от электросети, когда не пользуетесь им.
6. Не допускайте попадания воды на клавиатуру и на корпус пианино.
7. Не держите на корпусе пианино сосуды с водой, например, вазу с цветами, лекарства, аквариум и т.п.
8. Если вода все же попала на клавиатуру или на корпус пианино, пожалуйста, немедленно отсоедините его от электросети и обратитесь по месту приобретения пианино или в сервисный центр.
9. Компоненты пианино являются прецизионными. Не отсоединяйте их самостоятельно.
10. Не допускайте скопления пыли на клавиатуре.
11. Установите пианино как можно дальше от телевизора, радиоприемника и других источников сильных электромагнитных полей.
12. Установите пианино на строго горизонтальной и устойчивой поверхности.
13. Пожалуйста, для очистки пианино пользуйтесь мягкой сухой тканью.
14. Эксплуатацию пианино следует осуществлять в соответствии с руководством пользователя. Какие-либо не предписанные действия могут вредно повлиять на пианино.
15. Пианино должно располагаться в хорошо проветриваемом месте. Не допускается установка пианино поблизости от каких-либо источников повышенной температуры.

СОДЕРЖАНИЕ

(2) Порядок сборки.....	4
(3) Основные характеристики.....	5
(4) Расположение разъемов и органов управления задней панели	5
(5) Наименования и назначение органов управления	6
(6) Исполнение (основные приемы).....	7
(7) Использование головных телефонов и микрофона.....	8
(8) Действие педалей	8
(9) Воспроизведение демонстрационных песен	9
(10) Песни-упражнения	10
(11) Использование двойного тембра	13
(12) Использование метронома	13
(13) Регулировка чувствительности клавиш.....	14
(14) Режим записи	15
(15) Транспозиция.....	16
(16) Выбор характеристики настройки	17
(17) Настройка звучания	17
(18) MIDI.....	18
(19) Перечень демонстрационных песен и песен-упражнений	19
(20) Модулятор	20
(21) Технические характеристики	20

(2) ПОРЯДОК СБОРКИ

ПРИМЕЧАНИЕ: Зависит от конкретного изделия.

- Прежде чем приступить к сборке изделия, убедитесь в том, что в наличии имеются все перечисленные ниже компоненты.

1. Верхний корпус.
2. Пюпитр.
3. Подставка.
4. Боковая стенка (правая).
5. Боковая стенка (левая).
6. Блок педалей.
7. Ножки (левая и правая).
8. Шуруп для закрепления боковых стенок.

4 Е А 

**ЕСЛИ ВОЗНИКАЮТ ЗАТРУДНЕНИЯ, ОСУЩЕСТВЛЯЙТЕ СБОРКУ
В СООТВЕТСТВИИ С ПРИВЕДЕННЫМ НИЖЕ РИСУНКОМ.**

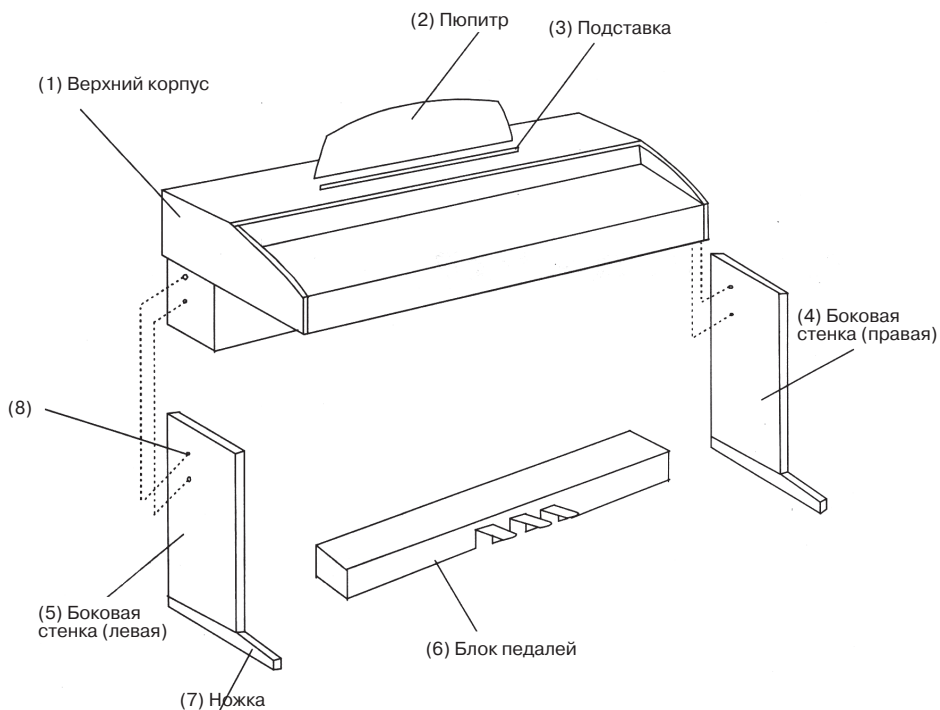

(3) ОСНОВНЫЕ ХАРАКТЕРИСТИКИ

- Источник звука PCM.
- Демонстрационные песни.
В данной модели предусмотрено 8 демонстрационных песен и 32 песни-упражнения.
- Возможность микширования звука.
Имеется возможность исполнять в двух тональностях одновременно.
- Режим метронома.
Ритм заданной скорости.
- Изменение звучания.
Нота может подстраиваться под голос певца без единого прикосновения к инструменту.
- Запись / Воспроизведение.
Во время игры на пианино можно записывать и воспроизводить различные звуки.
- Регулируемая чувствительность нажатия.
- Интерфейс MIDI.
Можно подключать MIDI-аппаратуру.
- Режимы головных телефонов и микрофона.
Чтобы не беспокоить окружающих во время игры, воспользуйтесь головными телефонами.
Можно играть и одновременно петь, пользуясь микрофоном.

(4) РАСПОЛОЖЕНИЕ РАЗЪЕМОВ И ОРГАНОВ УПРАВЛЕНИЯ ЗАДНЕЙ ПАНЕЛИ

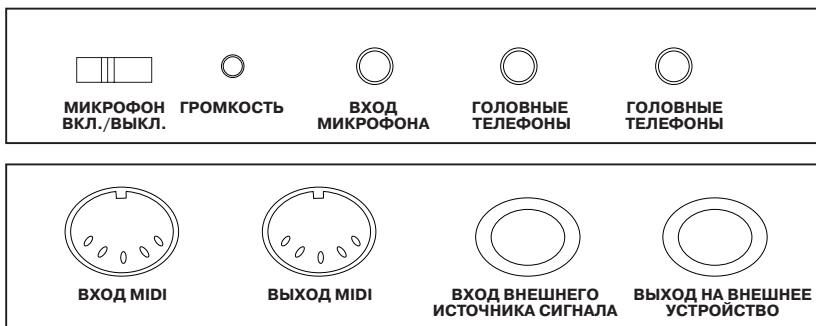

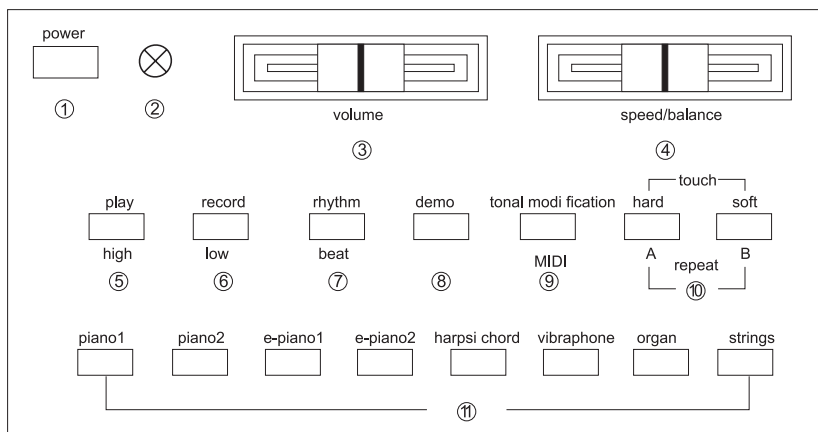

Передняя панель.

(5) НАИМЕНОВАНИЯ И НАЗНАЧЕНИЕ ОРГАНОВ УПРАВЛЕНИЯ

1. Включение / выключение.
2. Индикатор включения.
3. Главный регулятор громкости.
Предназначен для настройки уровня громкости.
4. Темп / Баланс.
В зависимости от режима используется для регулировки баланса громкости в режиме двух тональностей, изменения темпа, регулировки громкости ритмического сопровождения.
5. Кнопка воспроизведения.
Воспроизведение звуковых записей.
6. Кнопка записи.
Запись исполнения.
7. Кнопка метронома.
Предназначена для регулировки ритма.
8. Кнопка демонстрационного звучания.
Для воспроизведения демонстрационных песен и песен-упражнений.
9. Транспозиция / MIDI.
Используется для изменения звучания, настроечной характеристики, а также для управления свингом и MIDI.
10. Регулировка чувствительности клавиш
Для изменения чувствительности клавиатуры (3) и отклика.

11. Кнопка тембра.
 - А. Предназначена для смены тембра (стиля звучания).
 - В. Нажав 2 кнопки одновременно, можно исполнять одновременно в двух стилях звучания.
12. Разъем головных телефонов.
 - А. При подсоединении головных телефонов громкоговоритель отключается, и звучание слышно только через головные телефоны.
 - В. Прослушивание через головные телефоны в течение длительного времени при высоком уровне громкости может негативно повлиять на Ваш слух.
13. Разъем для микрофона.

При подсоединении микрофона можно играть и одновременно петь.
14. Регулятор громкости для микрофона.

Для регулировки громкости звука, поступающего с микрофона.
15. Организация транспозиции.

Для установки организации транспозиции и ключевой ноты свинга.
16. Разъем для подсоединения блока педалей.

Пожалуйста, подсоединяйте педали с помощью стандартного разъема.
17. Терминал MIDI.

Пожалуйста, обратитесь к описанию MIDI.
18. Разъем входа внешнего источника сигнала AUX.

Этот вход обрабатывается так же, как и ритм. Регулятор на корпусе пианино не влияет на громкость этого сигнала, поэтому регулировать его громкость следует на источнике внешнего сигнала.
19. Разъем выхода на внешнюю аппаратуру AUX.

Передаёт звучание пианино (такое же, как и на громкоговорителе) на другую аппаратуру для обработки звука (усилитель, стереофоническая акустическая система). Уровень громкости можно регулировать с помощью главного регулятора громкости пианино.

(6) ИСПОЛНЕНИЕ (ОСНОВНЫЕ ПРИЕМЫ)

1. Секция инструментов.

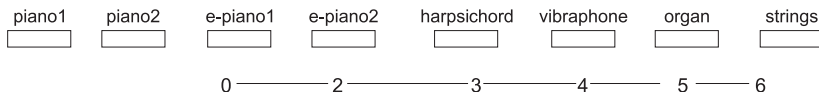

- При нажатии любой из 8 кнопок выбирается соответствующий инструмент. При этом подсвечивается индикатор.

Наименование инструмента	Возможности
Piano 1	Фортепьянный тембр.
Piano 2	Фортепьянный тембр, подходящий для джазовых и популярных песен.
electronic piano 1	Тембр электропиано для электронных композиций.
electronic piano 2	Тембр электропиано для лирических композиций.
haprishord	Звук клавишного инструмента, струны которого перебираются пером или медиатором.
Vibraphone	Инструмент, напоминающий звучанием маримбу.
pipe organ	Показывает, как пользоваться тембром духового органа.
strings	Тембр струнной группы.

Настройте умеренный уровень громкости.

3. Исполнение
Играйте на клавиатуре.

(7) ИСПОЛЬЗОВАНИЕ ГОЛОВНЫХ ТЕЛЕФОНОВ И МИКРОФОНА

- A. Подсоедините головные телефоны.
- B. Встроенный громкоговоритель отключается, и звучание издается только головными телефонами.
- C. Подсоедините микрофон, и Вы сможете одновременно играть и петь.

(8) ДЕЙСТВИЕ ПЕДАЛЕЙ

1. Педаль сустэйна (Sustain).
Эта педаль всегда используется при исполнении. Нажмите на педаль, чтобы ввести послезвучание нот.
2. Педаль смягчения (Soft).
Если нажимать на эту педаль, звучание нот смягчается, а уровень громкости становится все ниже и ниже.
3. Педаль выбора сустэйна.
Эта педаль используется только в том случае, если Вы желаете придать звуку послезвучание. Прежде чем отпустить клавишу ноты, для которой Вам требуется послезвучание, во время ее исполнения нажмите на педаль.

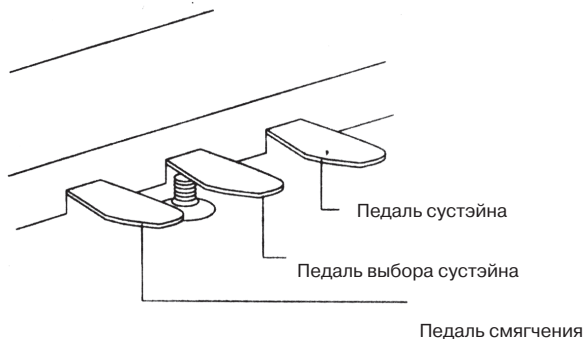

(9) ВОСПРОИЗВЕДЕНИЕ ДЕМОНСТРАЦИОННЫХ ПЕСЕН



1. Включите воспроизведение демонстрационной песни.
Нажмите кнопку воспроизведения демонстрационной песни. Подсветится индикатор воспроизведения демонстрационной песни, а индикаторы всех инструментов начнут мигать.
 2. Выберите песню.
Нажмите кнопку инструмента — его индикатор будет продолжать мигать, а индикаторы остальных инструментов погаснут. Записывается и воспроизводится соответствующий тембр.
Если Вы не выберете песню в течение 2 секунд, автоматически выбирается тембр piano 1.
 3. Смена песни.
Нажмите кнопку инструмента — его индикатор будет мигать. Записывается и воспроизводится соответствующий тембр.
 4. Прекратите воспроизведение демонстрационной песни.
Нажмите кнопку воспроизведения демонстрационной песни. Воспроизведение демонстрационной песни прекратится, а индикаторы погаснут.
- После окончания воспроизведения записанной песни автоматически начинается воспроизведение следующей записанной песни.
 - Демонстрационное воспроизведение призвано лишь показать возможности инструмента, поэтому некоторые песни воспроизводятся не полностью.

(10) ПЕСНИ-УПРАЖНЕНИЯ

В память пианино записано 27 песен. Нажмите кнопку демонстрации одновременно с указанной на следующем рисунке клавишей, и пианино начнет воспроизведение песни.

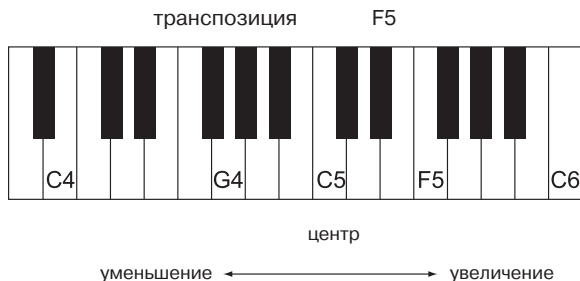
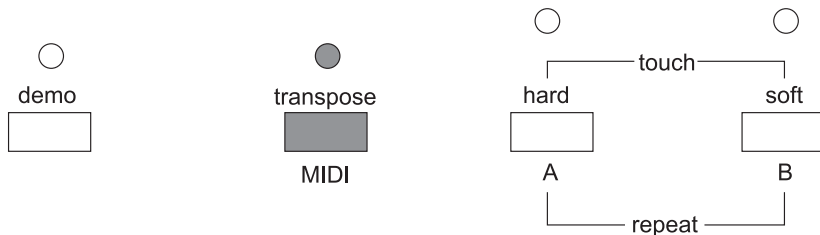

№	Название песни	№	Название песни	№	Название песни
1	Танцевальная Hua Li	12	Moonlight	23	Танец G длинный тон
2	Illusion music	13	Экспромт 2 из 90	24	Dream of Love (3-я часть)
3	Hero music (Моцарт)	14	Турецкий марш (Бетховен)	25	Турецкий марш
4	Raindrop prelude music	15	Walking at the old city	26	Pretty girl with flax hair
5	A letter dog waltz	16	The first movement of the moonlight	27	Фортепьянный этюд № 15
6	Fantasia impromptu music	17	Dream	28	Экспромт 30 из 90
7	Упражнение на раздельное исполнение	18	Фортепьянный этюд № 20	29	Вальс № 15
8	Banter music movement	19	Children's feelings	30	Miserable the second
9	Army Poland Dance	20	For Elysea	31	Field of children
10	Прелюдия № 7	21	Happy time	32	Военный марш
11	Song of spring	22	Арабская мелодия №1		

Некоторые песни короче, чем перечисленные здесь оригиналы.

1. Включите воспроизведение песни-упражнения.
Одновременно нажмите кнопку демонстрации и соответствующую клавишу на клавиатуре (A1 ... D4), чтобы включить воспроизведение выбранной песни. Впоследствии Вы можете выбрать другую песню во время воспроизведения.

— При нажатии на клавишу номер песни выводится на индикатор.

Пианино проигрывает все 32 песни начиная с выбранной и повторяя их снова и снова.

Кроме того, во время воспроизведения можно выбирать другую песню.

- Во время воспроизведения Вы можете изменить темп.
- Во время воспроизведения Вы можете изменить ритм.
- Во время воспроизведения Вы можете изменить тембр.
- В том случае, если Вы используете двойной тембр, кнопка тембра, нажатая первой, соответствует правой дорожке, а нажатая позже — левой дорожке.

2. Остановите воспроизведение песен пианино.
Еще раз нажмите кнопку демонстрации — индикаторы погаснут, воспроизведение прекратится.

Прослушивание мелодии и аккомпанемента

Нажмите кнопку демонстрации и выберите песню. Одновременно подсвечиваются индикаторы записи и воспроизведения.

- A. Нажмите кнопку воспроизведения PLAY. Индикатор записи погаснет, а индикатор воспроизведения продолжает светиться. Теперь Вы можете прослушивать мелодию и играть аккомпанемент.
- B. Нажмите кнопку записи RECORD. Индикатор воспроизведения продолжает светиться а индикатор записи погаснет. Теперь Вы можете прослушивать аккомпанемент и играть мелодию.
- C. Вернитесь к исполнению песен-упражнений обеими руками.

Одновременно нажмите кнопку воспроизведения PLAY и кнопку записи RECORD. Подсветятся соответствующие индикаторы, и Вы можете исполнять низкие и высокие ноты песни-упражнения.

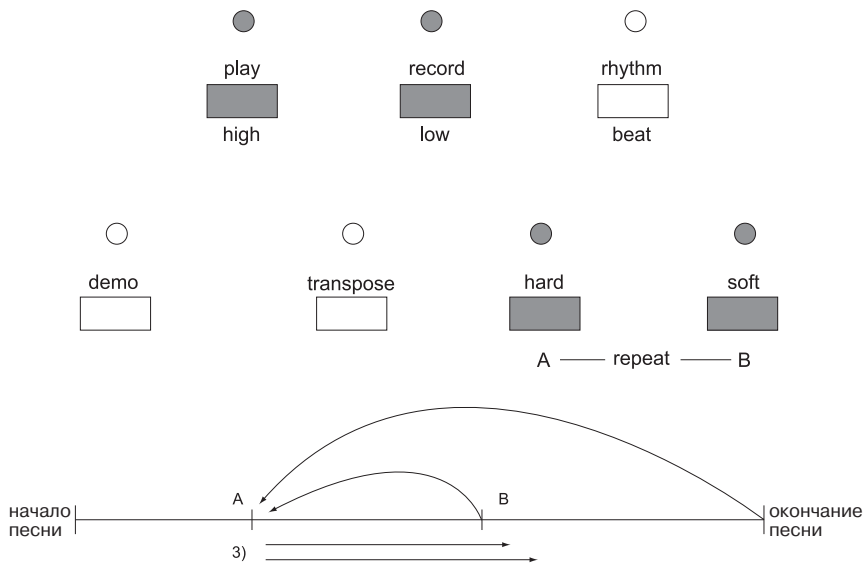

4. Прослушивайте определенный фрагмент песни снова и снова.

Вы можете выбрать одну часть песни для прослушивания и практиковаться раз за разом — например, между точками A (начальная точка) и B (точка возврата).

- A. Прослушивание песни, которая Вам нравится. Начните воспроизводить песню-упражнение. Во время воспроизведения нажмите кнопку A. Подсветится индикатор A.
- B. Установка точки A (начальной точки). Пока индикатор A светится, нажмите кнопку A и установите точку A (начальную точку). Установка точки B (точки возврата) в это время находится в режиме ожидания. Индикатор A светится постоянно, индикатор B мигает. Теперь еще раз нажмите кнопку A, и воспроизведение начнется с точки A.
- C. Повторное воспроизведение фрагмента песни между точками A и B. Нажмите кнопку B и установите точку B (точку возврата). Индикатор A в это время светится постоянно, индикатор B мигает. Воспроизведение начинается с точки A и продолжается до точки B — снова и снова. Оба индикатора A и B светятся постоянно.
- D. Остановка воспроизведения фрагмента A-B. Во время воспроизведения фрагмента A-B нажмите кнопку B, и пианино перейдет к повторному воспроизведению всех песен. Индикатор A гаснет.
 - Если для точки B (точки возврата) установлен режим ожидания (индикатор A светится постоянно, индикатор B мигает), по завершении последней песни пианино снова и снова воспроизводит песню начиная с точки A до завершения песни. Оба индикатора A и B светятся постоянно.
 - Точки A и B можно установить только во время воспроизведения.
 - При повторном воспроизведении песни пианино не ведет запись.

(11) ИСПОЛЬЗОВАНИЕ ДВОЙНОГО ТЕМБРА

В этом режиме пианино может воспроизводить два тембра одновременно.

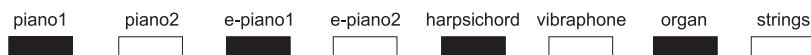

1. Включение двойного тембра.
Одновременно нажмите две кнопки тембра. Подсветятся два соответствующих индикатора.
2. Настройка баланса громкости между двумя тембрами.
 - A. Нажмите и удерживайте в нажатом положении обе кнопки тембров. Оба индикатора будут мигать.
 - B. С помощью регулятора темпа / баланса настройте баланс громкости. Движение вправо повышает уровень громкости правого тембра. Движение влево повышает уровень громкости левого тембра.
3. Остановка настройки баланса двойного тембра.

Нажмите любую из кнопок тембра, индикатор которой мигает. Обе кнопки тембра прекращают мигать. Комбинация тембров записывается в память пианино и сохраняется после его выключения.

(12) ИСПОЛЬЗОВАНИЕ МЕТРОНОМА

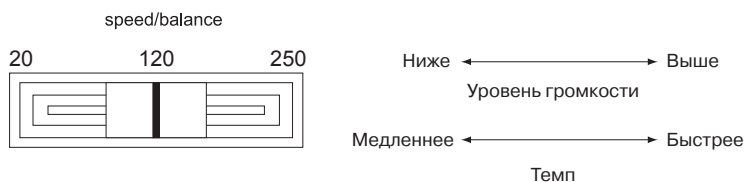
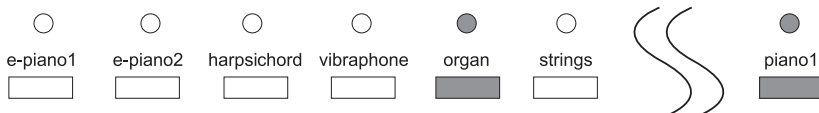

1. Использование метронома.
Нажмите кнопку METRONOME — подсветится индикатор.
2. Смена темпа.
 - A. Одновременно нажмите кнопку METRONOME и соответствующую кнопку тембра
 - B. Воспроизведение происходит с темпом выбранного тембра. Предусмотрено шесть темпов: темп ритма 0, темп ритма 2, темп ритма 3, темп ритма 4, темп ритма 5 и темп ритма 6.
 - C. При включении устанавливается темп ритма 4.

3. Изменение скорости.
С помощью регулятора темпа / баланса настройте скорость. Движение влево снижает скорость, движение вправо повышает ее.

4. Регулировка уровня громкости.

Нажмите и удерживайте в нажатом положении кнопку METRONOME. Индикатор начнет мигать. С помощью регулятора темпа / баланса настройте уровень громкости.

- При включении устанавливается уровень громкости, заданный на предприятии-изготовителе.
- Перед движением регулятора уровень громкости соответствует последнему установленному значению.

Нажмите кнопку METRONOME — индикатор гаснет, режим завершается.

5. Остановка регулировки громкости.
Нажмите кнопку METRONOME. Индикатор прекращает мигать и светится постоянно. Регулятор темпа / баланса переходит в состояние регулировки скорости.
6. Остановка метронома.
Нажмите кнопку METRONOME еще раз. Индикатор погаснет.
7. Чтобы точно установить скорость, сначала следует перейти в режим ввода.
 - A. Нажмите и удерживайте в нажатом положении клавишу B5 (запуск). Индикатор начнет быстро мигать.
 - B. Введите число.
Введите значение скорости с помощью клавиш C6 ... A6.
Например: последовательно нажмите 1 (C#6), 3 (D#6), 4 (E6). Это соответствует скорости 134.
 - C. Выход из режима настройки.
Нажмите кнопку ввода B6. Настройка прекращается. Индикатор светится постоянно. Метроном работает с заданной скоростью.

(13) РЕГУЛИРОВКА ЧУВСТВИТЕЛЬНОСТИ КЛАВИШ

Предусмотрено 3 степени чувствительности:

Стандартная — звук издается при нажатии с силой, соответствующей обычному пианино.

Высокая — громкий звук издается даже при легком прикосновении к клавише.

Низкая — в противоположность высокой чувствительности, громкие звуки издаются только при сильных нажатиях на клавиши. Это наиболее подходящая настройка для тренировки пальцев.

Настройка чувствительности клавиатуры.

- A. Выбор высокой чувствительности.
Нажмите кнопку STRONG. Подсветится индикатор.
- B. Выбор низкой чувствительности.
Нажмите кнопку SOFT. Подсветится индикатор.
- C. Выбор стандартной чувствительности.
Нажмите кнопку STANDARD. Индикатор погаснет.

Показания индикаторов и выбранный вариант чувствительности:

Состояние:	Индикатор	
	Strong	Soft
Стандартная	Не светится	Не светится
Низкая	Не светится	Светится
Высокая	Светится	Не светится

- Изменение чувствительности означает изменение соотношения между силой нажатия на клавишу и громкостью звучания.
- Структура клавиатуры при этом не изменяется.

(14) РЕЖИМ ЗАПИСИ

1. Запись.

- A. Подготовка к записи.
Нажмите кнопку Record. Индикатор начнет мигать.
- B. Начало записи.
 - a. Начало записи (без запуска по времени).
Запись начинается, как только Вы приступаете к исполнению (нажимаете на клавишу или на педаль). Индикатор светится постоянно.
 - b. Начало записи (с запуском по времени).
Нажмите кнопку METRONOME. Запись начинается по истечении такта. Индикатор светится постоянно.
 - c. Остановка записи.
Еще раз нажмите кнопку Record. Индикатор Record погаснет.
- Емкость памяти — около 5000 звуков.
В содержимое записи входят нажатия на педали, смены тембра и паузы. Таким образом, при большом количестве нажатий на педали продолжительность записи уменьшается, а продолжительность записи при исполнении только на клавиатуре будет больше.
- Индикация объема памяти.
При приближении к границе объема памяти индикатор RECORD начинает мигать. По достижении объема в 5000 звуков индикатор гаснет, и запись прекращается.
- Остановка записи.
Еще раз нажмите кнопку Record. Индикатор Record погаснет.
- Использование метронома.
Если во время записи пользоваться метрономом, его звук также будет записан.
- Смена темпа.
Изменить темп во время записи невозможно.

- Изменение скорости.
Изменить скорость во время записи невозможно.
2. Воспроизведение.
 - A. Запуск воспроизведения.
Нажмите кнопку PLAY, и начнется воспроизведение записанной песни. Индикатор подсвечивается.
 - B. Остановка воспроизведения.
После того, как заканчивается воспроизведение записанной песни, режим воспроизведения отключается. Индикатор гаснет.
 - C. Остановка воспроизведения до его окончания.

(15) ТРАНСПОЗИЦИЯ

1. Транспозиция.
Нажмите и удерживайте в нажатом положении клавишу транспозиции. Нажмите клавишу F#4 ... F5. По завершении транспозиции подсвечивается индикатор.
2. Возврат к стандартной настройке.

Нажмите клавишу транспозиции. Индикатор погаснет.

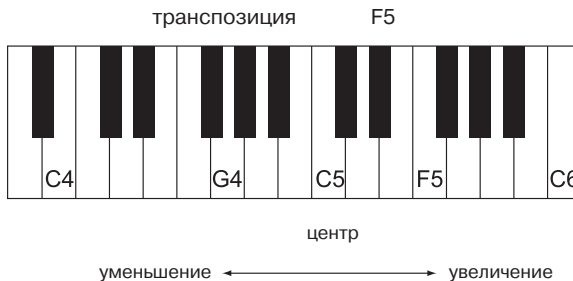
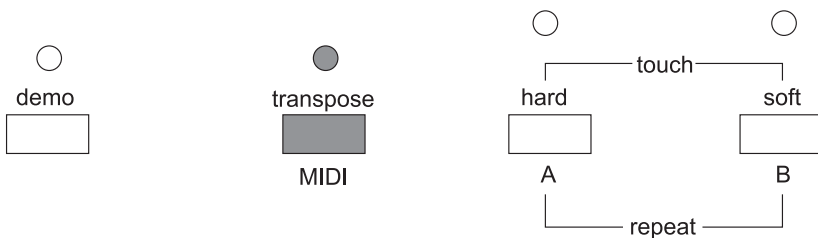

(16) ВЫБОР ХАРАКТЕРИСТИКИ НАСТРОЙКИ

Помимо прочего, настройка может регулироваться по 12 усредненным тонам. Пианино можно настроить двумя способами.

1. Установка настройки по 12 усредненным тонам.
Нажмите и удерживайте в нажатом положении клавишу транспозиции и нажмите кнопку ORGAN.
 2. Возврат к настройке пианино.
Нажмите и удерживайте в нажатом положении клавишу транспозиции и нажмите кнопку ORGAN.
- Когда Вы нажимаете на кнопку, индикатор органа показывает состояние настройки.
 - Состояние индикатора и состояние настройки:

Светится	Настройка пианино
Не светится	Настройка по 12 усредненным тонам

- При включении пианино устанавливается режим настройки пианино.

(17) НАСТРОЙКА ЗВУЧЕНИЯ

Настройка звучания с помощью других инструментов.

Вы можете сравнить звучание, нажав на клавишу, а также произвести сравнение путем ввода центральной частоты А.

1. Сравнение звучания путем прослушивания.
 - A. Подготовка.
Нажмите и удерживайте в нажатом положении клавишу транспозиции, а затем нажмите кнопку демонстрационного звучания. Индикаторы транспозиции и демонстрации будут мигать.
 - B. Сравните звучание.
При повышении тона нажмите кнопку soft.
При понижении тона нажмите кнопку strong.
При нажатии кнопки сравнивайте звучание.
 - C. Возврат.
Одновременно нажмите кнопки soft и strong. Индикаторы подсветятся.
 - D. Выход из режима настройки.
Нажмите клавишу транспозиции. Индикатор погаснет.
2. Ввод числа, соответствующего смещению частоты тона.
 - A. Подготовка к вводу числа.
Нажмите и удерживайте в нажатом положении клавишу транспозиции и кнопку демонстрационного звучания. Индикаторы транспозиции и демонстрации будут мигать с высокой скоростью.

В. Введите число.

Введите численное значение частоты (центральная нота — А3). Например, для ввода значения 442 Гц нажимайте клавиши в следующем порядке:

4-E6

4-E6

2-D6

С. Остановка настройки.

Нажмите клавишу ввода (В6). Индикатор транспозиции погаснет (он продолжает светиться, если действует транспозиция). Индикатор демонстрационного звучания гаснет. Значение частоты ноты А3 составляет 440 Гц.

- Вводимое число должно находиться в диапазоне 427 ... 453, другие числа являются недопустимыми.
- При включении пианино устанавливается частота ноты А3, равная 440 Гц.

(18) MIDI

Цифровой интерфейс для музыкальных инструментов (MIDI) — это общемировой стандарт, который поддерживается всеми основными производителями музыкального оборудования во всем мире. С помощью MIDI данные исполнения преобразуются в цифровую форму и передаются по кабелю. Любые музыкальные инструменты, оснащенные интерфейсом MIDI, могут обмениваться данными.

Таблица событий MIDI

Действие	Передаваемый сигнал	Принимаемый сигнал	Примечание
Basic power on	1	1-16	
Track set channel	1-16	1-16	
Model power on	3	1	
Signal	X	OMNI ON/OFF POLY	
Response	*****	*****	
Note	*1 15-113	0-27	
No. Range	*****	15-113	
Speed note ON	○ 9n H v=1-27	○ 9n H v=1-27	
Note OFF	X 9n H 8n H v=0		
After outer key	X	X	
touching outer track	X	X	
Move tone	X	X	
Control 07 (07H)	X	○	Volume
11 (0BH)	X	○	Show
Change			
64 (40H)	○	○	Tenuto pedal
66 (42H)	○	○	Soft pedal
67 (43H)	○	○	
121 (97H)	X	○	Reposition auto
Program	○ 0-127	○ 0,1,4,5,6,11,19,48	
Transfer: set scope	*****		

OR Circuit	X	X	
Song and string	X	X	
Rhythm select song	X	X	
Tune	X	X	
Real Time signal	X	X	
Synchronization signal	X	X	
Other piano ON/OFF	X	○	
All notes ON / OFF	X	○ : 123-127	
Sensor	○	○	
Reposition	X	X	
For reference	* 1 change scope by switch		

Model 1: ON, complex tone Model 2: ON, single ○: Yes

Model 3: OFF, complex tone Model 4: OFF, single X: No

(19) ПЕРЕЧЕНЬ ДЕМОСТРАЦИОННЫХ ПЕСЕН И ПЕСЕН-УПРАЖНЕНИЙ

№	Название песни	Композитор	Наименование тембра	Длительность
1	Вальс № 1, change E long tone (Танцевальная Hua Li)	Шопен	Piano 1	3:40
2	Illusion the 2 nd E long tone 2 of 9	Шопен	Piano 1	4:40
3	Poland Dance the 6 th A long tone (Hero)	Шопен	Piano 1	3:10
4	Prelude 15 th D long tone 28-5 (Rain drop)	Шопен	Piano 1	4:37
5	Waltz 6 th D long tone 64-1 (A letter dog)	Шопен	Piano 1	1:44
6	Impromptu 4 th #C short tone 66 (dream impromptu)	Шопен	Piano 1	3:45
7	Упражнение 3-е E long tone 10-2	Шопен	Piano 1	4:14
8	Banter 2 nd long tone 31	Шопен	Piano 1	5:15
9	Poland Dance 3 rd A long tone 40-1(Army)	Шопен	Piano 1	5:16
10	Прелюдия 7 th A long tone 28-7	Шопен	Piano 1	0:05
11	Song of spring A long tone-muteness 30 th 62-5		Piano 1	3:14
12	Light of Moon	Мендельсон	Piano 1	4:11
13	Impromptu E tone 90		Piano 1	4:18
14	Piano sonata 11 th A long tone KV331 – the 3 rd charter		Piano 1	3:32
15			Piano 1	5:20
16	Piano the 14 th #C short tone 27-2 (moonlight) 1 st charter		Piano 1	6:10
17	Dream		Piano 1	1:32
18	Piano sonata the 20 th G long tone 49-2 1 st Charter		Piano 1	4:37
19	(Children scene) works 15	Шуманн	Piano 1	2:35
20	For Elysea		Piano 1	2:55
21			Piano 1	1:44
22	Арабская мелодия № 1		Piano 1	1:45

(20) МОДУЛЯТОР

MIDI
 Номер ноты
 международный стандартный тон 440 Гц

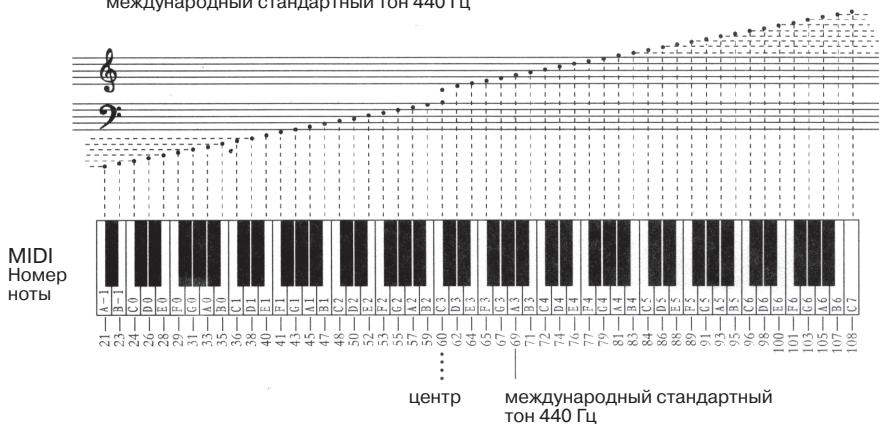

(21) ТЕХНИЧЕСКИЕ ХАРАКТЕРИСТИКИ

Клавиатура	88 клавиш.
Инструменты	Piano 1, Piano 2, e-piano 1, e-piano 2, harpsihord, glockenspiel, organ. string.
Возможности	Двойной тембр, настройка чувствительности клавиатуры, транспозиция, запись, демонстрационные песни, метроном, настройка высоты тона, 7 свингов, выбор настроечной характеристики, MIDI.
Управление	Выключатель, регулятор громкости.
Блок педалей	Мягко (левая), выбор сустэйна (средняя), сустэйн (правая).
Разъемы	Головные телефоны X 2, вход AUX IN, выход AUX OUT, вход MIDI IN, выход MIDI OUT.
Громкоговоритель	18 см X 2.
Энергопотребление	< 80 Вт.
Электропитание	220 В переменного тока.